

RoHS対応

PAT

HH-20用オスピン [OJシリーズ] (1パック100本入)

- HH-20シリーズで2.54mmピッチに並んだコネクターに使用するオスピンです。
- OJシリーズにハウジング (OHシリーズ) を取付けて使用します。
- OJシリーズ……材質……黄銅

処理……ニッケル下地金メッキ

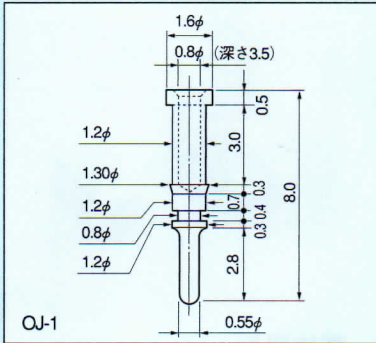

横取付に使用

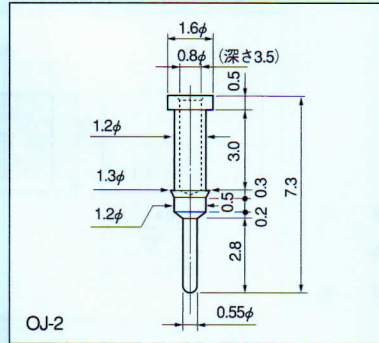

縦取付に使用

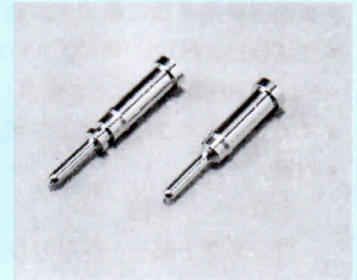

■使用例 横取付

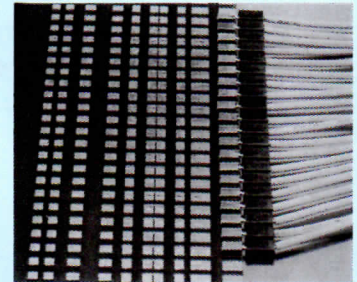

■品番

| 品番 | 取付方法 | 圧着工具 |
|------|------|----------|
| OJ-1 | 横 | OMXT-200 |
| OJ-2 | 縦 | OMXT-100 |

●使用方法



OJシリーズに圧着工具OMXT-1を使用して電線を圧着する。

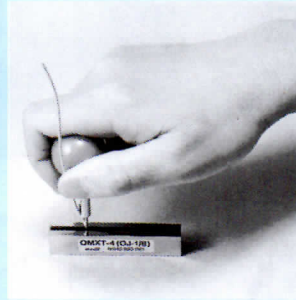

OJシリーズのピンをハウジング(OHシリーズ)に工具OMXT-3, OMXT-2(OJ-2), OMXT-4(OJ-1)を使用して圧入する。

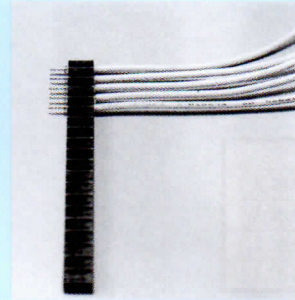

完成されたオスピンの状態

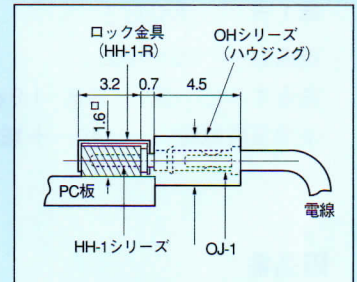

ロック金具(HH-1-R) (174ページ参照) 使用しますと抜けません。

表面実装用

RoHS対応

ハウジング [OHシリーズ] (1パック100個入)

- OJシリーズを固定するためのハウジングです。
- ハウジングに圧入するための工具はOMXT-3、OMXT-2 (OJ-2)、OMXT-4 (OJ-1) です。

(26ページ参照)

■仕様

| | |
|------|-----------------|
| 材質 | PBT樹脂 (UL94V-0) |
| 色 | 黒 |
| 温度範囲 | -40~+125°C |
| ピン数 | 最大20P |
| 一番表示 | 白マーキング |

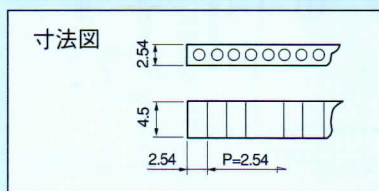
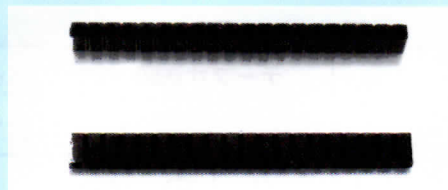

■御注文方法

OH-3

↑ 御希望の極数を入れて下さい。(最大20P)